

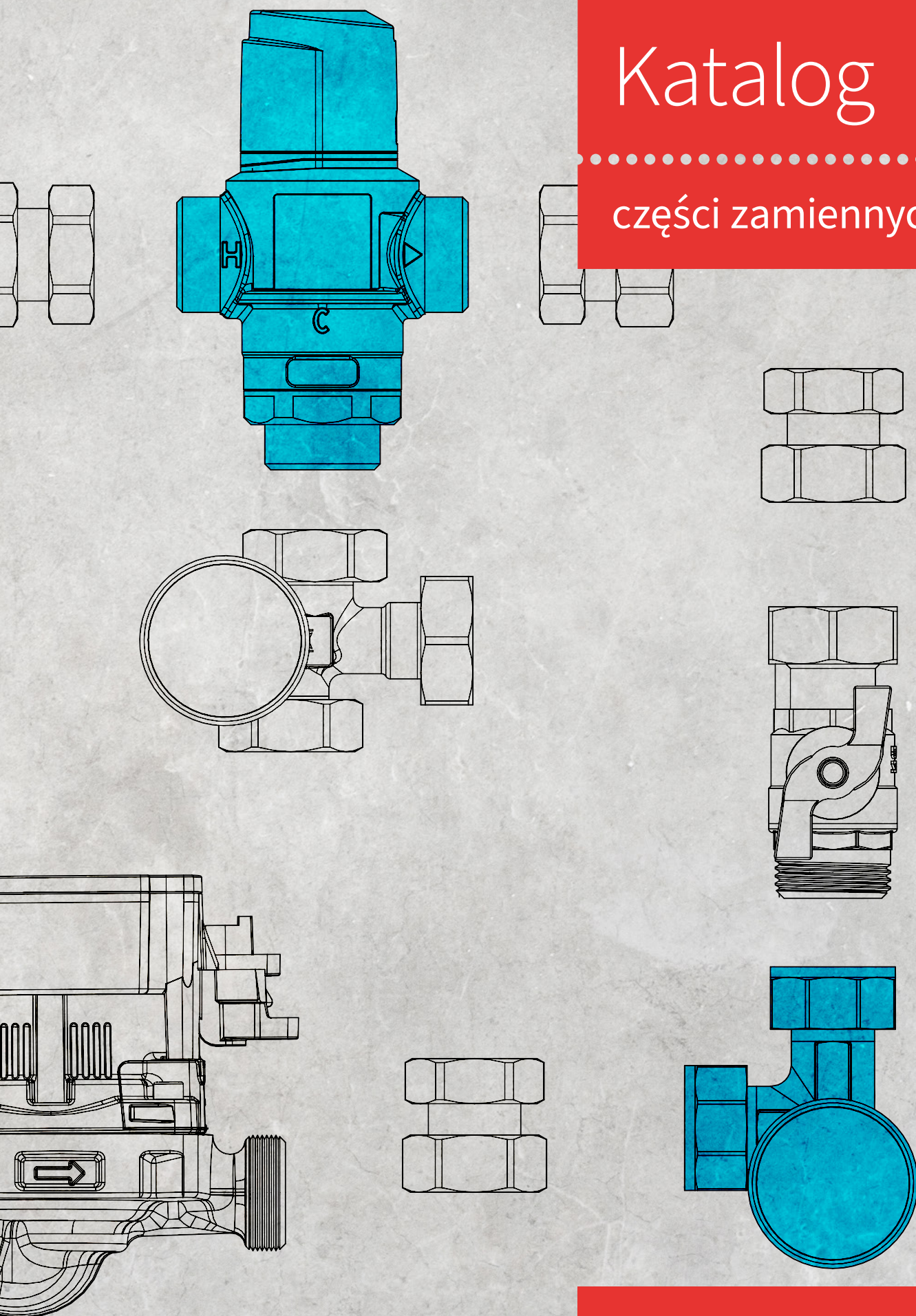

AFRISO

# Katalog

części zamiennych



2023 / wydanie I



AFRISO

*instalacje pod kontrolą*



## Zamów wygodnie bez wychodzenia z domu!

Wychodząc naprzeciw oczekiwaniom naszych klientów wszystkie produkty z katalogu części zamienne dostępne są w naszym oficjalnym sklepie na największej internetowej platformie handlowej w Polsce.

Części zamienne z katalogu:

[allegro.pl/uzytkownik/AFRISO](https://allegro.pl/uzytkownik/AFRISO)



## Moduł mieszający BTU z ATM o Kvs 2,5 do ogrzewania podłogowego



90 501 10

BTU 501 z pompą Grundfos UPM3



90 503 00

BTU 503 z pompą DAB Evosta 2



90 505 10

BTU 505 z pompą Wilo Para SC



90 501 20

BTU 501 AP z pompą AFRISO APH

### Części zamienne



Art.-Nr	Nazwa	Cena, Grupa	Wykorzystywany również w:
1 12 561 10	Termostatyczny zawór mieszający ATM 561, DN20, G1", 20÷43°C, Kvs 2,5 m³/h	95,25 € <b>A</b>	BTU, BPS
2 94 200 016	Kapturek do zaworu termostatycznego ATM	2,50 € <b>D</b>	AZB, ATM, BPS, BTU, WZS
3 18 160 00	Pompa obiegowa APH 160	172,00 € <b>A</b>	BTU, BPS, BTA, BRA
4 94 200 001	Termometr bimetaliczny czerwony, 0÷120°C	4,50 € <b>D</b>	BTU, BPS, AZB, AHB, BTA, BRA, BRU
5 94 200 002	Termometr bimetaliczny niebieski, 0÷120°C	4,50 € <b>D</b>	BTU, BPS, AZB, AHB, BTA, BRA, BRU
6 94 200 003	Zawór odcinający z pokrętkiem motylkowym czarnym, G1" × nakrętka G1"	20,00 € <b>D</b>	BTU
7 94 200 004	Wieszak do rozdzielacza, rozstaw 220 mm, jedna sztuka	3,70 € <b>D</b>	BTU, BRU

### Akcesoria do pomp

Art.-Nr	Nazwa	Cena, Grupa	Wykorzystywany również w:
94 200 005	Kabel zasilający do pompy Wilo, 1 m	10,50 € <b>D</b>	BTU, BPS, BTA, BRA, PrimoTherm
94 200 006	Kabel zasilający do pompy Grundfos, 1 m	10,50 € <b>D</b>	BTU, BPS, AZB, AHB, BTA, BRA, BRU, PrimoTherm
94 200 012	Kabel zasilający do pompy DAB, 1,5 m	10,50 € <b>D</b>	BTU

## Moduł mieszający BTU z ATM o Kvs 3,2 do ogrzewania podłogowego



90 502 00  
BTU 502 z pompą Grundfos UPM3



90 504 00  
BTU 504 z pompą DAB Evosta 2



90 506 00  
BTU 506 z pompą Wilo Para SC



90 502 20  
BTU 502 AP z pompą AFRISO APH

### Części zamienne



Art.-Nr	Nazwa	Cena, Grupa		Wykorzystywany również w:
1 12 761 10	Termostatyczny zawór mieszający ATM 761, Kvs 3,2 m <sup>3</sup> /h, G1", 20÷43°C	120,95 € <b>A</b>		—
2 94 200 016	Kapturek do zaworu termostatycznego ATM	2,50 € <b>D</b>		AZB, ATM, BPS, BTU, WZS
3 18 160 00	Pompa obiegowa APH 160	172,00 € <b>A</b>		BTU, BPS, BTA, BRA
4 94 200 001	Termometr bimetaliczny czerwony, 0÷120°C	4,50 € <b>D</b>		BTU, BPS, AZB, AHB, BTA, BRA, BRU
5 94 200 002	Termometr bimetaliczny niebieski, 0÷120°C	4,50 € <b>D</b>		BTU, BPS, AZB, AHB, BTA, BRA, BRU
6 94 200 003	Zawór odcinający z pokrętkiem motylkowym czarnym, G1" × nakrętka G1"	20,00 € <b>D</b>		BTU
7 94 200 004	Wieszak do rozdzielacza, rozstaw 220 mm, jedna sztuka	3,70 € <b>D</b>		BTU, BRU

### Akcesoria do pomp

Art.-Nr	Nazwa	Cena, Grupa		Wykorzystywany również w:
94 200 005	Kabel zasilający do pompy Wilo, 1 m	10,50 € <b>D</b>		BTU, BPS, BTA, BRA, PrimoTherm
94 200 006	Kabel zasilający do pompy Grundfos, 1 m	10,50 € <b>D</b>		BTU, BPS, AZB, AHB, BTA, BRA, BRU, PrimoTherm
94 200 012	Kabel zasilający do pompy DAB, 1,5 m	10,50 € <b>D</b>		BTU

## Zestawy mieszające ze sprzężeniem hydraulicznym BPS na dwa obiegi



BPS na 2 obiegi z pompami AFRISO APH











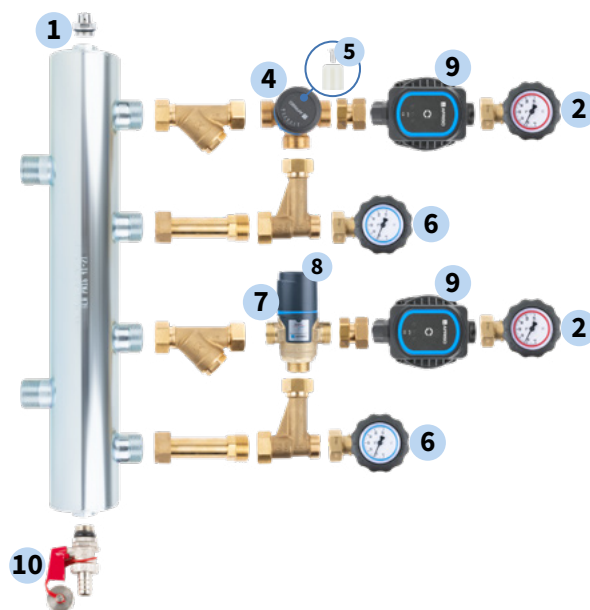

BPS na 2 obiegi z pompami Grundfos UPM3



BPS na 2 obiegi z pompami Wilo Para SC

### Części zamienne



Art.-Nr	Nazwa	Cena, Grupa		Wykorzystywany również w:
1	94 200 010 Odpowietrznik ręczny G1/2" z oringiem	4,20 € D		BPS
2	94 200 008 Zawór odcinający z termometrem czerwonym, 0÷120°C, nakrętka G1" × GW G3/4"	32,60 € D		BPS
3	94 200 009 Zawór odcinający z termometrem niebieskim i zaworem zwrotnym, 0÷120°C, nakrętka G1" × GW G3/4"	37,30 € D		BPS
4	94 200 013 3-drogowy obrotowy zawór mieszający ARV 362 ProClick, DN20, G1", Kvs 6,3	73,90 € D		BPS, BRA
5	13 128 10 Adapter zaworów 3- i 4-drogowych ARV ProClick	1,00 € D		ARV, BPS, BRA, PrimoTherm
6	94 200 011 Zawór odcinający z termometrem niebieskim, 0÷120°C, nakrętka G1" × GW G3/4"	31,40 € D		BPS
7	12 561 10 Termostatyczny zawór mieszający ATM 561, DN20, G1", 20÷43°C, Kvs 2,5 m³/h	95,20 € A		BPS, BTU
8	94 200 016 Kapturek do zaworu termostatycznego ATM	2,50 € D		AZB, ATM, BPS, BTU, WZS
9	18 160 00 Pompa obiegowa APH 160	172,00 € A		BTU, BPS, BTA, BRA
10	94 200 007 Zawór spustowy KFE z uszczelką, G1/2"	8,10 € A		BPS

## Zestawy mieszające ze sprzętem hydraulicznym BPS na trzy obiegi

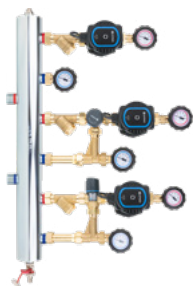

BPS na 3 obiegi z pompami AFRISO APH

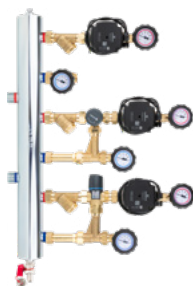



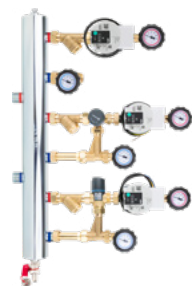





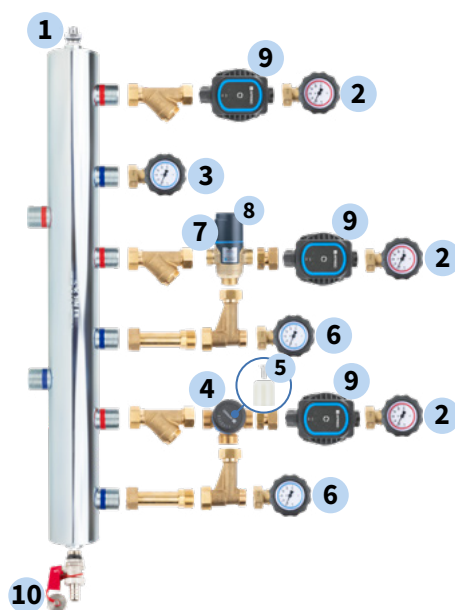

BPS na 3 obiegi z pompami Grundfos UPM3





BPS na 3 obiegi z pompami Wilo Para SC

### Części zamienne



Art.-Nr	Nazwa	Cena, Grupa		Wykorzystywany również w:	
1	94 200 010	Odpowietrznik ręczny G1/2" z oringiem	4,20 € <b>D</b>		BPS
2	94 200 008	Zawór odcinający z termometrem czerwonym, 0÷120°C, nakrętka G1" × GW G3/4"	32,60 € <b>D</b>		BPS
3	94 200 009	Zawór odcinający z termometrem niebieskim i zaworem zwrotnym, 0÷120°C, nakrętka G1" × GW G3/4"	37,30 € <b>D</b>		BPS
4	94 200 013	3-drogowy obrotowy zawór mieszający ARV 362 ProClick, DN20, G1", Kvs 6,3	73,90 € <b>D</b>		BPS, BRA
5	13 128 10	Adapter zaworów 3- i 4-drogowych ARV ProClick	1,00 € <b>D</b>		ARV, BPS, BRA, PrimoTherm
6	94 200 011	Zawór odcinający z termometrem niebieskim, 0÷120°C, nakrętka G1" × GW G3/4"	31,40 € <b>D</b>		BPS
7	12 561 10	Termostatyczny zawór mieszający ATM 561, DN20, G1", 20÷43°C, Kvs 2,5 m³/h	95,20 € <b>A</b>		BPS, BTU
8	94 200 016	Kapturek do zaworu termostatycznego ATM	2,50 € <b>D</b>		AZB, ATM, BPS, BTU, WZS
9	18 160 00	Pompa obiegowa APH 160	172,00 € <b>A</b>		BTU, BPS, BTA, BRA
10	94 200 007	Zawór spustowy KFE z uszczelką, G1/2"	8,10 € <b>A</b>		BPS

## Akcesoria

Art.-Nr	Nazwa	Cena, Grupa	
90 800 06	Izolacja dwuczęściowa do BLH 890 na 3 obiegi	70,40 € <b>A</b>	
90 800 02	Izolacja dwuczęściowa do sprzęgła hydraulicznego z zestawów BPS na 2 obiegi	44,00 € <b>A</b>	
90 800 07	Wieszak ścienny do sprzęgła hydraulicznego z zestawów BPS na 2 i 3 obiegi	33,65 € <b>D</b>	

## Akcesoria do pomp

Art.-Nr	Nazwa	Cena, Grupa		Wykorzystywany również w:
94 200 005	Kabel zasilający do pompy Wilo, 1 m	10,50 € <b>D</b>		BTU, BPS, BTA, BRA, PrimoTherm
94 200 006	Kabel zasilający do pompy Grundfos, 1 m	10,50 € <b>D</b>		BTU, BPS, AZB, AHB, BTA, BRA, BRU, PrimoTherm
94 200 012	Kabel zasilający do pompy DAB, 1,5 m	10,50 € <b>D</b>		BTU



## Grupy pompowe PrimoTherm 180-1 i 180-2 DN25



PrimoTherm 180-1 DN25,  
bez mieszania, bez pompy



PrimoTherm 180-1 DN25,  
bez mieszania, z pompą



PrimoTherm 180-2 DN25 Vario,  
zawór mieszający,  
sitownik  
343, pompa



PrimoTherm 180-2 DN25 Vario,  
zawór mieszający, pompa

## Części zamienne



Art.-Nr	Nazwa	Cena, Grupa	Wykorzystywany również w:
1 77 531	Zestaw termometrów do grup PrimoTherm (czerwony i niebieski)	26,00 € D	PrimoTherm K DN25
2 77 539	Zawór odcinający z zaworem zwrotnym na powrocie	66,00 € D	PrimoTherm K DN25
3 77 537	Zawór odcinający na zasilaniu	64,00 € D	PrimoTherm K DN25
4 18 360 00	Pompa obiegowa APH 360	175,00 € A	PrimoTherm K DN25
5 77 536	Zawór odcinający pompy dla PrimoTherm Vario	62,00 € D	—
6 79 510	Trzpień dla zaworu mieszającego w grupach PrimoTherm K i Vario	28,00 € D	PrimoTherm K DN25
7 77 540	Izolacja dla grup długich PrimoTherm Vario	39,00 € D	—

## Akcesoria do pomp

Art.-Nr	Nazwa	Cena, Grupa	Wykorzystywany również w:
94 200 005	Kabel zasilający do pompy Wilo, 1 m	10,50 € D	BTU, BPS, BTA, BRA
94 200 006	Kabel zasilający do pompy Grundfos, 1 m	10,50 € D	BTU, BPS, AZB, AHB, BTA, BRA, BRU

## Grupy pompowe PrimoTherm K 180-1 i 180-2 DN25



PrimoTherm K 180-1 DN25,  
bez mieszania, z pompą



PrimoTherm K 180-2 DN25,  
zawór mieszający,  
siłownik



PrimoTherm K 180-2 DN25,  
zawór mieszający, pompa



PrimoTherm K 180-2 DN25,  
zawór mieszający,  
siłownik ACT 343, pompa

### Części zamienne

343, pompa

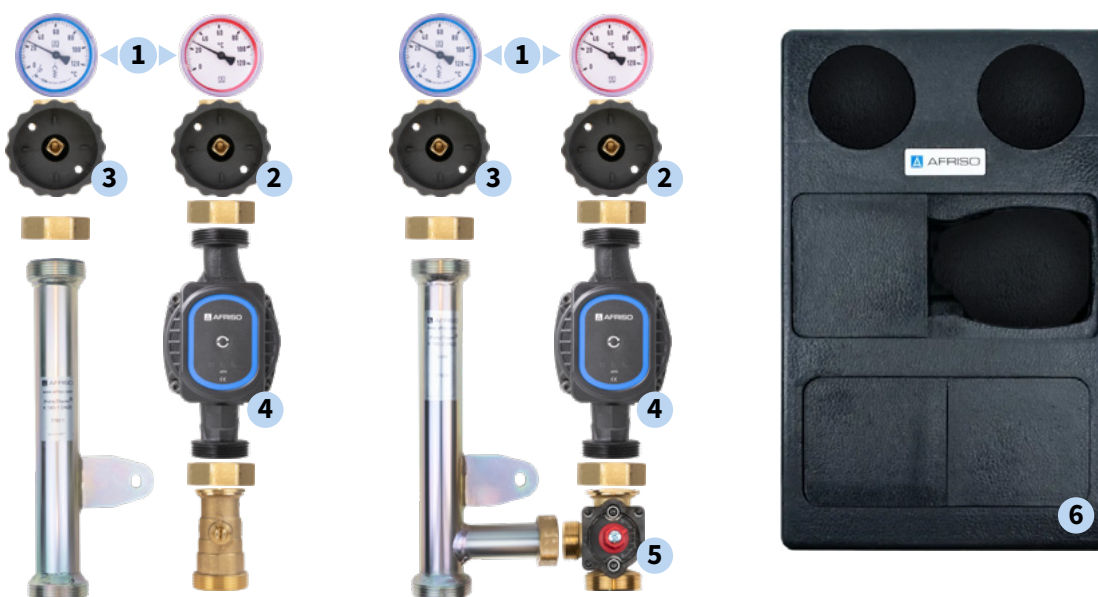

Art.-Nr	Nazwa	Cena, Grupa	Wykorzystywany również w:
1 77 531	Zestaw termometrów do grup PrimoTherm (czerwony i niebieski), dla grup 180-1, 180-2	26,00 € <b>D</b>	PrimoTherm DN25
2 77 537	Zawór odcinający na zasilaniu	64,00 € <b>D</b>	PrimoTherm DN25
3 77 539	Zawór odcinający z zaworem zwrotnym na powrocie	66,00 € <b>D</b>	PrimoTherm DN25
4 18 360 00	Pompa obiegowa APH 360	175,00 € <b>A</b>	PrimoTherm DN25
5 79 510	Trzpień dla zaworu mieszającego w grupach PrimoTherm K i Vario	28,00 € <b>D</b>	PrimoTherm DN25
6 94 200 014	Izolacja dla krótkich grup PrimoTherm K	63,00 € <b>D</b>	—

### Akcesoria do pomp

Art.-Nr	Nazwa	Cena, Grupa	Wykorzystywany również w:
94 200 005	Kabel zasilający do pompy Wilo, 1 m	10,50 € <b>D</b>	BTU, BPS, BTA, BRA
94 200 006	Kabel zasilający do pompy Grundfos, 1 m	10,50 € <b>D</b>	BTU, BPS, AZB, AHB, BTA, BRA, BRU

## Grupy pompowe PrimoTherm K 180-1 i 180-2 DN32



PrimoTherm K 180-1 DN32,  
bez mieszania, bez pompy







PrimoTherm K 180-2 DN32,  
zawór mieszający, siłownik  
343,  
bez pompy

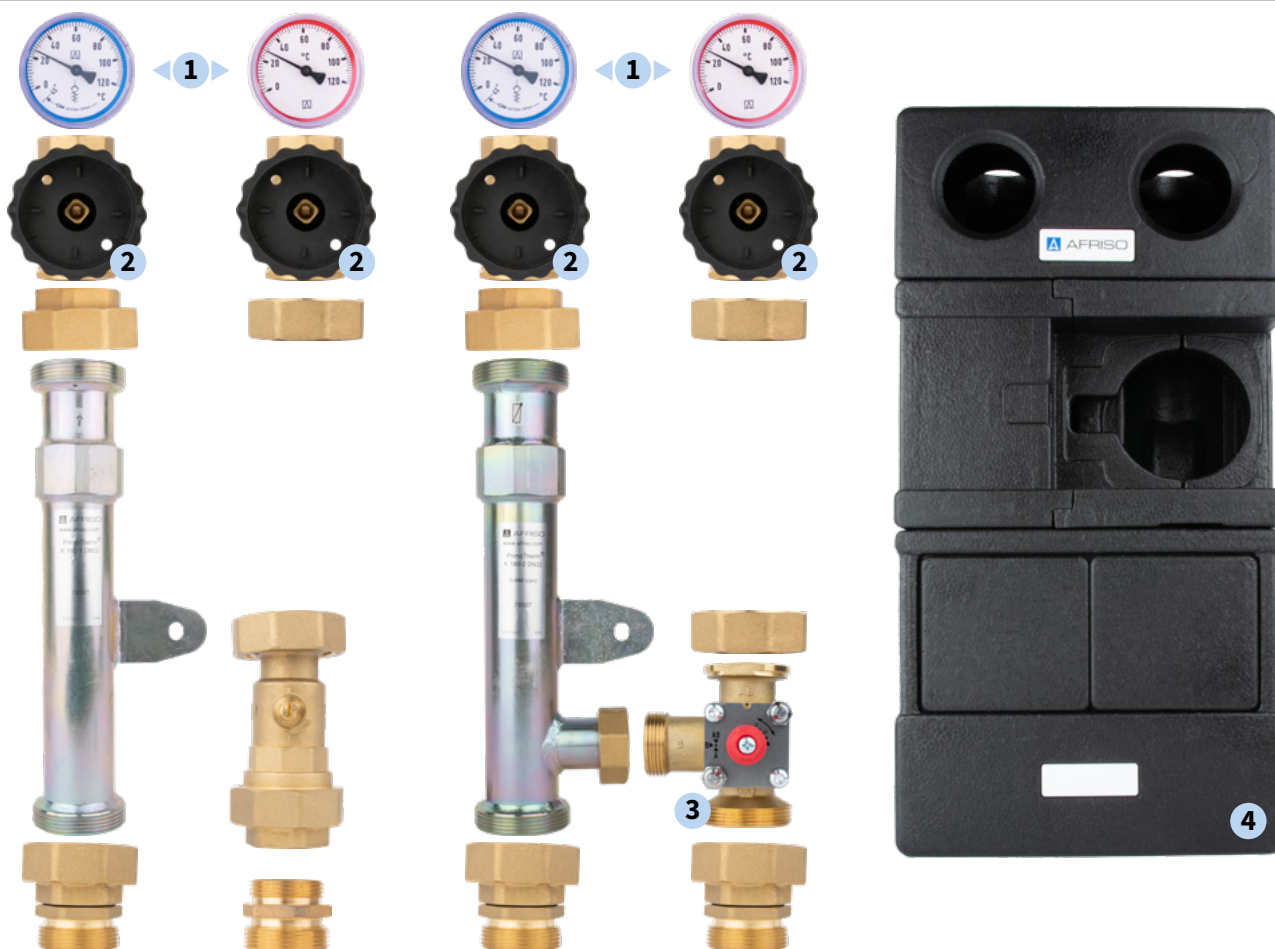

PrimoTherm K 180-2 DN32,  
zawór mieszający, bez pompy

### Części zamienne



Art.-Nr	Nazwa	Cena, Grupa	Wykorzystywany również w:
1 77 531	Zestaw termometrów do grup PrimoTherm (czerwony i niebieski)	26,00 € <b>D</b>	 PrimoTherm DN25
2 79 511	Zawór odcinający	98,00 € <b>D</b>	 —
3 79 509	Trzpień dla zaworu mieszającego w grupie PrimoTherm DN32	40,00 € <b>D</b>	 —
4 94 200 015	Izolacja dla grup PrimoTherm DN32	63,00 € <b>D</b>	 —

## 3-drogowe obrotowe zawory mieszające ARV ProClick



3-drogowy obrotowy zawór mieszający ARV ProClick, DN15



3-drogowy obrotowy zawór mieszający ARV ProClick, DN20



3-drogowy obrotowy zawór mieszający ARV ProClick, DN25



3-drogowy obrotowy zawór mieszający ARV ProClick, DN50

### Części zamienne



ARV DN15, DN20, DN25



ARV DN32



ARV DN40, DN50



Zestaw uszczelnień do ARV ProClick DN15 i DN20



Zestaw uszczelnień do ARV ProClick DN25



Zestaw uszczelnień do ARV ProClick DN32

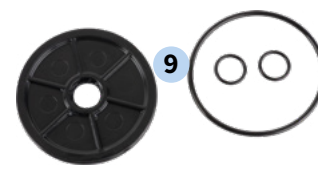

Zestaw uszczelnień do ARV ProClick DN40 i DN50

Art.-Nr	Nazwa	Cena, Grupa		Wykorzystywany również w:
1	13 128 10 Adapter zaworów 3- i 4-drogowych ARV ProClick	1,00 € D		ARV, BPS, BRA, PrimoTherm
2	94 200 030 Element zaworu DN15-DN25 umożliwiający montaż siłownika ProClick	3,15 € D		—
3	94 200 031 Element zaworu DN32 umożliwiający montaż siłownika ProClick	3,15 € D		—
4	94 200 032 Element zaworu DN40-DN50 umożliwiający montaż siłownika ProClick	4,85 € D		—
5	94 200 037 Pokrętko ze skalą dla zaworów ARV ProClick	1,35 € D		BPS
6	94 200 033 Zestaw uszczelnień do zaworów 3- i 4-drogowych ARV ProClick DN15 i DN20	18,40 € D		—
7	94 200 034 Zestaw uszczelnień do zaworów 3- i 4-drogowych ARV ProClick DN25	18,40 € D		—
8	94 200 035 Zestaw uszczelnień do zaworów 3- i 4-drogowych ARV ProClick DN32	18,40 € D		—
9	94 200 036 Zestaw uszczelnień do zaworów 3- i 4-drogowych ARV ProClick DN40 i DN50	22,90 € D		—

## 4-drogowe obrotowe zawory mieszające ARV ProClick



4-drogowy obrotowy zawór mieszający ARV ProClick, DN20



4-drogowy obrotowy zawór mieszający ARV ProClick, DN25



4-drogowy obrotowy zawór mieszający ARV ProClick, DN40



4-drogowy obrotowy zawór mieszający ARV ProClick, DN50

### Części zamienne



ARV DN20, DN25



ARV DN32



ARV DN40, DN50



Zestaw uszczelnień do ARV ProClick DN15 i DN20



Zestaw uszczelnień do ARV ProClick DN25



Zestaw uszczelnień do ARV ProClick DN32

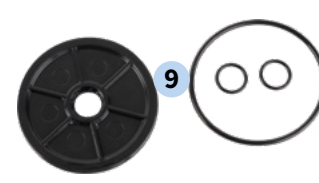

Zestaw uszczelnień do ARV ProClick DN40 i DN50

Art.-Nr	Nazwa	Cena, Grupa		Wykorzystywany również w:
1 13 128 10	Adapter zaworów 3- i 4-drogowych ARV ProClick	1,00 € D		ARV, BPS, BRA, PrimoTherm
2 94 200 030	Element zaworu DN20-DN25 umożliwiający montaż siłownika ProClick	3,15 € D		—
3 94 200 031	Element zaworu DN32 umożliwiający montaż siłownika ProClick	3,15 € D		—
4 94 200 032	Element zaworu DN40-DN50 umożliwiający montaż siłownika ProClick	4,85 € D		—
5 94 200 037	Pokrętło ze skalą dla zaworów ARV ProClick	1,35 € D		BPS
6 94 200 033	Zestaw uszczelnień do zaworów 3- i 4-drogowych ARV ProClick DN15 i DN20	18,40 € D		—
7 94 200 034	Zestaw uszczelnień do zaworów 3- i 4-drogowych ARV ProClick DN25	18,40 € D		—
8 94 200 035	Zestaw uszczelnień do zaworów 3- i 4-drogowych ARV ProClick DN32	18,40 € D		—
9 94 200 036	Zestaw uszczelnień do zaworów 3- i 4-drogowych ARV ProClick DN40 i DN50	22,90 € D		—

## Siłowniki elektryczne ProClick



ProClick 3-punktowe



ProClick 2-punktowe



ProClick 2- i 3-punktowe



ProClick proporcjonalne  
24 VAC/DC

## Części zamienne



Art.-Nr	Nazwa	Cena, Grupa	Wykorzystywany również w:
1 94 200 021	Pokrętło z dwustronną skalą	3,15 € <b>D</b>	ACT, ARC
2 94 200 022	Kabel zasilający, 2 m <i>Nie dotyczy siłownika proporcjonalnego</i>	10,65 € <b>D</b>	—

## Regulatory stałotemperaturowe ACT ProClick



ACT 343 ProClick



ACT 443 ProClick

### Części zamienne



Art.-Nr	Nazwa	Cena, Grupa	Wykorzystywany również w:
1 94 200 021	Pokrętko z dwustronną skalą	3,15 € D	ARC,
2 94 200 027	Zestaw montażowy czujników przylgowych z osłoną i taśmą przewodzącą	9,25 € D	ARC
3 94 200 038	Czujnik temperatury medium za zaworem, 1 m	24,40 € D	—
4 94 200 039	Czujnik temperatury źródła ciepła/chłodu, 3 m	28,30 € D	—



## Regulator pogodowy ARC 345 ProClick



ARC 345 ProClick

### Części zamienne



Art.-Nr	Nazwa	Cena, Grupa		Wykorzystywany również w:
1 94 200 021	Pokrętko z dwustronną skalą	3,15 € D		ACT,
2 94 200 017	Czujnik pogodowy	29,70 € D		—
3 94 200 027	Zestaw montażowy czujników przylgowych z osłoną i taśmą przewodzącą	9,25 € D		ACT
4 94 200 040	Czujnik temperatury medium za zaworem, 1 m	24,85 € D		—
5 94 200 041	Czujnik temperatury źródła ciepła/chłodu, 3 m	28,75 € D		—



## Regulator pogodowy BWC 310



Regulator pogodowy BWC 310



Zestaw: regulator pogodowy BWC 310 z siłownikiem 141 ProClick

## Części zamienne



Art.-Nr	Nazwa	Cena, Grupa	Wykorzystywany również w:
1 94 200 028	Czujnik pogodowy	21,75 € <b>D</b>	—
2 94 200 029	Czujnik przyłgowy, 2 m	23,10 € <b>D</b>	—





## Grupa ochrony powrotu kotła BTA 110 AP z zaworem temperaturowym ATV

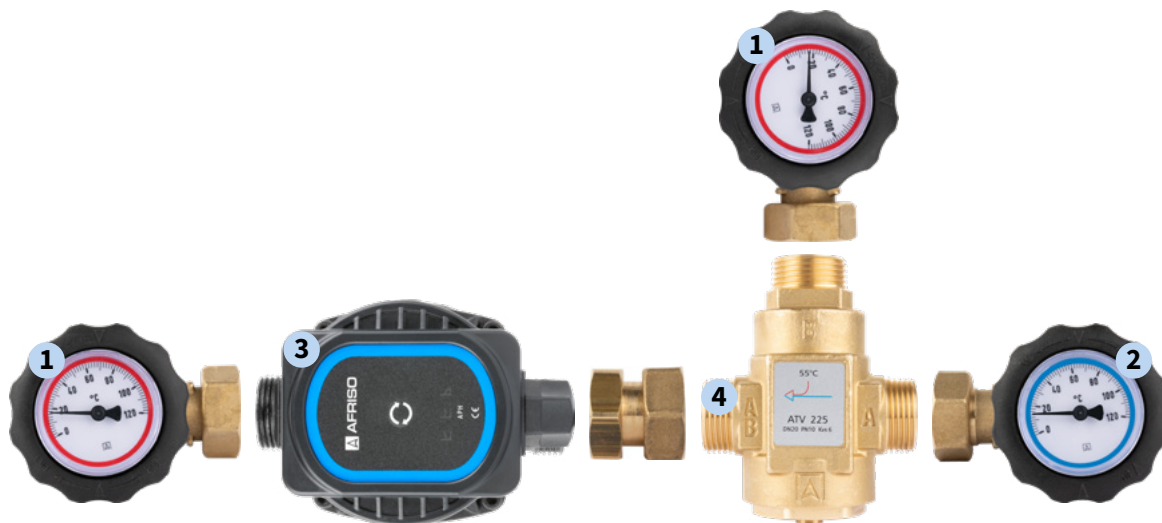

BTA 110 AP

### Części zamienne



Art.-Nr	Nazwa	Cena, Grupa		Wykorzystywany również w:
1 94 200 042	Zawór odcinający z termometrem czerwonym, 0÷120°C, nakrętka G1"×GW G1"	27,00 € <b>D</b>		BRA
2 94 200 043	Zawór odcinający z termometrem niebieskim i zaworem zwrotnym, 0÷120°C, nakrętka G1"×GW G1"	36,60 € <b>D</b>		BRA
3 18 160 00	Pompa obiegowa APH 160	172,00 € <b>A</b>		BTU, BPS, BRA
4 16 225 10	Zawór temperaturowy ATV 225, DN20, G1", Kvs 6, 55°C	69,75 € <b>D</b>		—





## Grupa ochrony powrotu kotła BRA 130 AP z zaworem obrotowym ARV ProClick



BRA 130 AP

### Części zamienne



Art.-Nr	Nazwa	Cena, Grupa		Wykorzystywany również w:
1 94 200 042	Zawór odcinający z termometrem czerwonym, 0÷120°C, nakrętka G1"×GW G1"	27,00 € <b>D</b>		BTA
2 94 200 043	Zawór odcinający z termometrem niebieskim i zaworem zwrotnym, 0÷120°C, nakrętka G1"×GW G1"	36,60 € <b>D</b>		BTA
3 18 160 00	Pompa obiegowa APH 160	172,00 € <b>A</b>		BTU, BPS, BTA
4 94 200 013	3-drogowy obrotowy zawór mieszający ARV 362 ProClick, DN20, G1", Kvs 6,3	73,90 € <b>A</b>		BPS

## Separatory zanieczyszczeń ADS



77 110 00

Separator zanieczyszczeń ADS 110



77 160 00

Separator zanieczyszczeń ADS 160



77 180 00

Separator zanieczyszczeń ADS 180 HP



77 181 00

Separator zanieczyszczeń ADS 181 HP

## Części zamienne



ADS 110



ADS 160



ADS 180 HP/181 HP

Art.-Nr	Nazwa	Cena, Grupa	Wykorzystywany również w:
1 94 200 045	Zawór odcinający, nakrętka G $\frac{3}{4}$ " $\times$ G $\frac{3}{4}$ " dla separatora ADS 110	18,50 € D	—
2 94 200 044	Filtr siatkowy ze stali nierdzewnej dla separatora ADS 110	3,00 € D	—
3 94 200 047	Magnes dla separatora ADS 110	12,50 € D	—
4 94 200 049	Osadnik dla separatora ADS 110	13,80 € D	—
5 94 200 048	Magnes neodymowy dla separatora ADS 160/180/181	25,00 € D	—
6 94 200 051	Pokrywka z tulejką na magnes neodymowy dla separatora ADS 160	5,50 € D	—
7 94 200 050	Pierścień montażowy dla separatora ADS 160	4,15 € D	—
8 94 200 046	Filtr siatkowy ze stali nierdzewnej dla separatora ADS 180/181	13,60 € D	—

## Akcesoria

Art.-Nr	Nazwa	Cena, Grupa
77 160 02	Izolacja do separatora zanieczyszczeń ADS 160 wykonana z EPP	32,00 € A
77 180 01	Zawór odcinający do separatora zanieczyszczeń ADS 180 HP, nakrętka G1 $\frac{1}{4}$ " $\times$ G1"	35,50 € A

## Filtry olejowe do oleju opałowego



20 429, 20 428, 20 425, 20 480, 20 482  
Filtry dwururowe



20 281, 20 283  
Filtry jednorurowe z powrotem



20 292, 20 294, 20 485, 20 487  
Filtry jednorurowe

## Części zamienne



Art.-Nr	Nazwa	Cena, Grupa	Wykorzystywany również w:
1 20 045	Wkład do filtra olejowego Si	2,30 € <b>A</b>	Automatycznych odpowietrznikach oleju FloCo-Top
2 20 032	Wkład do filtra olejowego St	3,30 € <b>A</b>	Automatycznych odpowietrznikach oleju FloCo-Top
3 20 034	Wkład do filtra olejowego F	2,40 € <b>A</b>	Automatycznych odpowietrznikach oleju FloCo-Top
4 20 422	Uszczelka toroidalna do odstojnika filtra	0,80 € <b>A</b>	Automatycznych odpowietrznikach oleju FloCo-Top
5 20 254	Naczynie do filtra (odstojnik)	4,60 € <b>A</b>	FloCo-Top-1K
6 20 409	Złączki zaciskowe uniwersalne 6/8/10 mm do przyłącza GW G $\frac{3}{8}$ "	7,05 € <b>A</b>	Automatycznych odpowietrznikach oleju FloCo-Top

## Automatyczne odpowietzniki oleju zintegrowane z filtrem FloCo-Top



69 960  
FloCo-Top-1K



70 110  
FloCo-Top-2KM Si

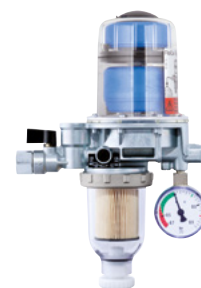

70 112  
FloCo-Top-2KM MC-7

### Części zamienne



Art.-Nr	Nazwa	Cena, Grupa		Wykorzystywany również w:
1 20 045	Wkład do filtra olejowego Si	2,30 € A		Filtrach oleju typu Z, R, V
2 20 032	Wkład do filtra olejowego St	3,30 € A		Filtrach oleju typu Z, R, V
3 20 034	Wkład do filtra olejowego F	2,40 € A		Filtrach oleju typu Z, R, V
4 20 319	Wkład do filtra olejowego Opticlean	18,30 € A		—
5 20 422	Uszczelka toroidalna do odstojnika filtra	0,80 € A		Filtrach oleju typu Z, R, V
6 20 254	Naczynie do filtra (odstojnik)	4,60 € A		Filtrach oleju typu Z, R, V
7 20 409	Złączki zaciskowe uniwersalne 6/8/10 mm do przyłącza GW G3/8"	7,05 € A		Filtrach oleju typu Z, R, V
8 70 030	Wakuometr -0,7 - 0,9 bar	14,00 € A		—

## Zestawy separacyjne PrimoBox AHB w szafce



76 620 00

PrimoBox AHB 620 z wymiennikiem płytowym



76 622 00

PrimoBox AHB 642 z wymiennikiem płytowym,  
z zaworem ATV 45°C



76 642 00

PrimoBox AHB 642 z wymiennikiem płytowym,  
z zaworem ATV 45°C i zaworem AZV

## Części zamienne

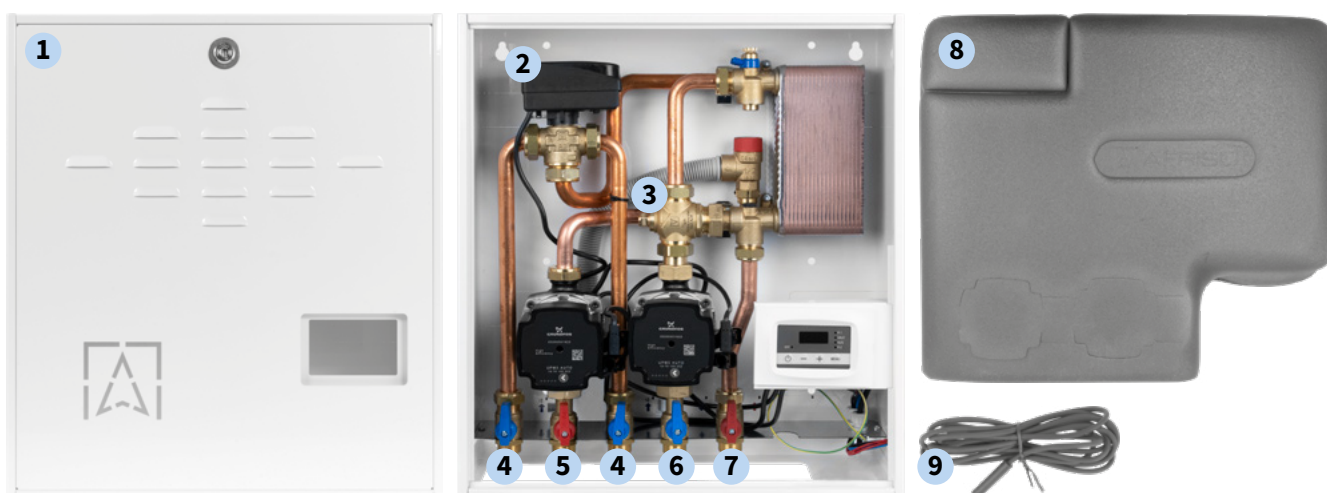

Art.-Nr	Nazwa	Cena, Grupa	Wykorzystywany również w:
1 76 110 02	Szafka do zestawów mieszających PrimoBox AHB	113,20 € D	—
2 16 643 00	3-drogowy zawór strefowy AZV 643, DN20, G1", Kvs 8 m³/h	177,00 € A	—
3 94 200 065	Zawór temperatury ATV 213, G1", 45°C	60,65 € D	—
4 94 200 059	Zawór odcinający niebieski od kotła gazowego	17,95 € D	—
5 94 200 058	Zawór odcinający czerwony od kotła gazowego	20,50 € D	—
6 94 200 057	Zawór odcinający niebieski od kotła stałopalnego	20,70 € D	—
7 94 200 056	Zawór odcinający czerwony od kotła stałopalnego	17,95 € D	—
8 94 200 054	Izolacja do zestawu PrimoBox AHB	94,50 € D	—
9 94 200 055	Czujnik przylgowy temperatury kotła stałopalnego/zasobnika	9,50 € D	—

## Zestawy mieszające PrimoBox AZB w szafce



76 200 00, 76 205 00, 76 201 00,  
76 255 00, 76 251 00, 76 211 00

Zestawy mieszające PrimoBox AZB  
ze sprzężeniem hydraulicznym,  
dwa obiegi grzewcze



76 300 00, 76 305 00, 76 301 00,  
76 355 00, 76 351 00, 76 311 00,  
76 365 00

Zestawy mieszające PrimoBox AZB  
ze sprzężeniem hydraulicznym,  
trzy obiegi grzewcze



76 405 00, 76 455 00

Zestawy mieszające PrimoBox AZB  
z rozdzielaczem,  
dwa obiegi grzewcze



76 555 00

Zestawy mieszające PrimoBox AZB  
z rozdzielaczem,  
trzy obiegi grzewcze

## Zestawy mieszające PrimoBox AZB ze sprzężeniem hydraulicznym

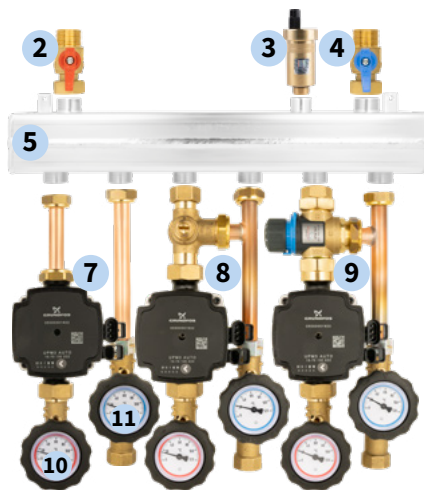



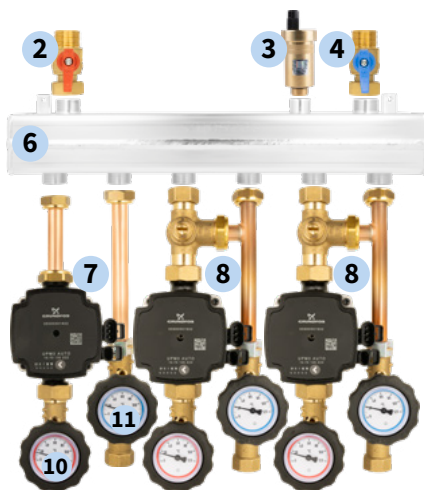











## Zestawy mieszające PrimoBox AZB z rozdzielaczem (AZB 405, 455, 555)





## Części zamienne

Art.-Nr	Nazwa	Cena, Grupa		Wykorzystywany również w:
1 76 110 01	Szafka do zestawów mieszających PrimoBox AZB	209,00 € <b>D</b>		—
2 94 200 062	Zawór odcinający czerwony od źródła ciepła	17,70 € <b>D</b>		—
3 77 752	Odpowietrznik automatyczny 1/2" bez zaworu stopowego	8,80 € <b>A</b>		—
4 94 200 063	Zawór odcinający niebieski od źródła ciepła	17,70 € <b>D</b>		—
5 94 200 061	Rozdzielacz z wbudowanym sprzęgłem hydraulicznym do zestawu PrimoBox AZB	375,00 € <b>D</b>		—
6 94 100 012	Rozdzielacz do zestawów PrimoBox AZB 405, 455, 555	365,00 € <b>D</b>		—
7 94 200 018	Obieg bezpośredni z pompą Grundfos	122,70 € <b>D</b>		—
8 94 200 020	Obieg mieszający z obrotowym zaworem mieszającym (bez siłownika) i pompą Grundfos	166,30 € <b>D</b>		—
9 94 200 019	Obieg mieszający z termostatycznym zaworem mieszającym ATM i pompą Grundfos	137,55 € <b>D</b>		—
10 94 200 001	Termometr bimetaliczny czerwony, 0÷120°C	4,50 € <b>D</b>		AHB, BPS, BRA, BRU, BTA, BTU
11 94 200 002	Termometr bimetaliczny niebieski, 0÷120°C	4,50 € <b>D</b>		AHB, BPS, BRA, BRU, BTA, BTU
12 94 200 064	Siłownik elektryczny ARM 141 ProClick, 3 punktowy 230 V, 120 s, 5 Nm	84,30 € <b>D</b>		—
13 94 200 060	Izolacja do zestawu PrimoBox AZB	98,20 € <b>D</b>		—
14 94 200 006	Kabel zasilający do pompy Grundfos, 1 m	10,50 € <b>D</b>		AHB, BPS, BRA, BRU, BTA, BTU, PrimoTherm





**AFRISO**

*instalacje pod kontrolą*



# AFRISO

**AFRISO Sp. z o.o.**

Szalsza, ul. Kościelna 7  
42-677 Czekanów

**Zespół Obsługi Klienta**

tel. 32 330 33 55  
zok@afriSO.pl

[www.afriSO.pl](http://www.afriSO.pl)  
[www.analizatory.pl](http://www.analizatory.pl)

Zastrzega się prawo dokonywania zmian.

© Prawa autorskie zastrzeżone.

Przykłady schematów wewnątrz cennika mają charakter poglądowy.

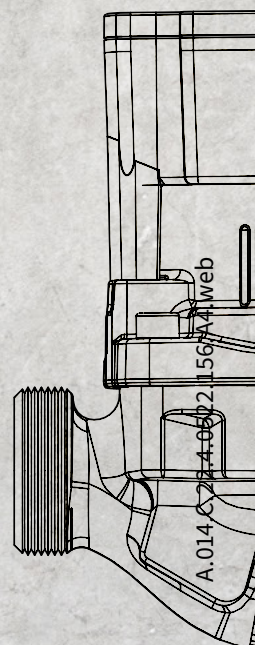
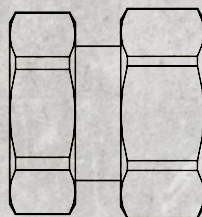
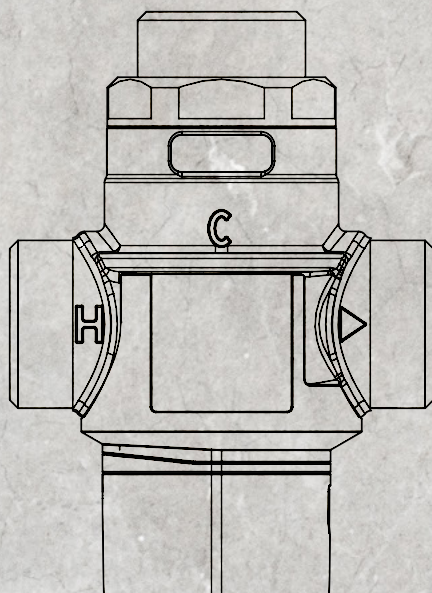
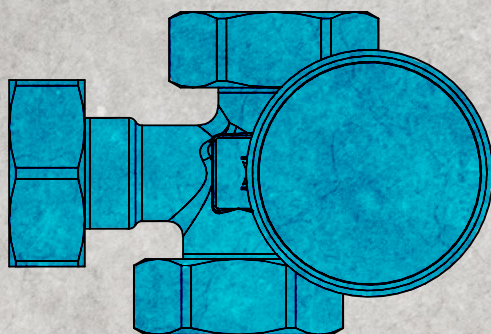
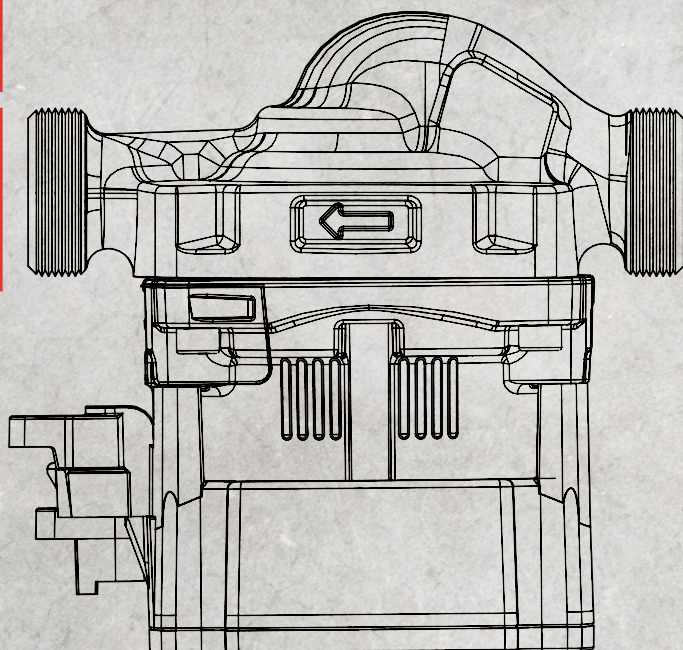

2023 / wydanie I