

**AFRISO**

AFRISO Sp. z o.o.
Szalsza, Kościelna 7
42-677 Czekanów
Poland / Polska / Польша

www.afriso.com
www.afriso.pl
www.afriso24.ru

AZV

2- and 3-way zone valves

2- i 3-drogowe zawory strefowe

2- и 3-ходовые зональные клапаны



Risk of scalding by hot medium! Perform all installation and maintenance work after the system has cooled down.
Risk of electric shock! Carry out all installation work after disconnecting the device from the power supply.

Ryzyko oparzenia gorącym medium! Wszelkich czynności montażowych i konserwacyjnych należy dokonywać po uprzednim wychłodzeniu instalacji. Ryzyko porażenia! Wszelkich czynności montażowych dokonywać po odłączeniu urządzenia od zasilania.

Опасность ожога горячей средой! Выполняйте все работы по монтажу и техническому обслуживанию после остывания системы. Опасность поражения электрическим током! Все монтажные работы выполняйте после отключения устройства от электросети.

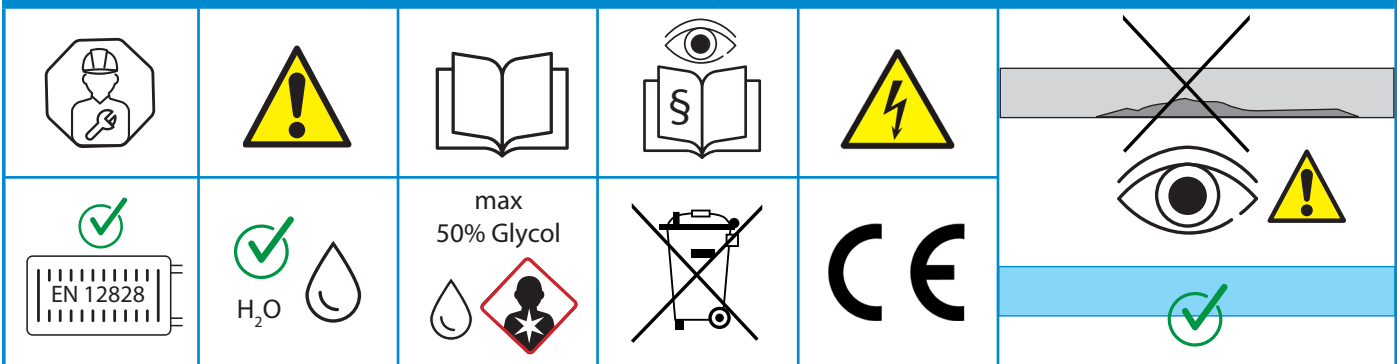
Security / Bezpieczeństwo / Безопасность**Product / Produkt / Продукт**

Art. #	Type	Position	DN	Kvs [m³/h]			
16 442 10		NC	15	10		G¾" / НРП ¾"	
16 452 10		NO					
16 443 10		NC	20			G1" / НРП 1"	
16 453 10		NO					
16 642 10			15	8		230 V AC / В AC	G¾" / НРП ¾"
16 643 10			20			G1" / НРП 1"	
16 647 10		AB-B	20	5,5		G1" / НРП 1" (angled / kątowe / угловые)	
16 844 10			25	11		G1¼" / НРП 1¼"	

Technical data / Dane techniczne / Технические характеристики

Switching time / Czas przełączenia / Время переключения	15 s / c		min -15°C		max 90°C
Nominal power / Moc nominalna / Номинальная мощность	max 7 W / Вт		IP54		
Ambient temp. / Temp. otoczenia / Темп. окружающей среды	0 ÷ 75°C @ S3 25%		max 10 bar / баp		
Differential pressure / Ciśnienie różnicowe / Дифференциальное давление	max 2 bar / баp				
Internal leakage / Przecieki wewnętrzny / Внутренняя утечка	0% Kvs @ Δp = min 1 bar / баp				

AZV 442 / AZV 452 / AZV 443 / AZV 453

AZV 642 / AZV 643 / AZV 647 / AZV 844

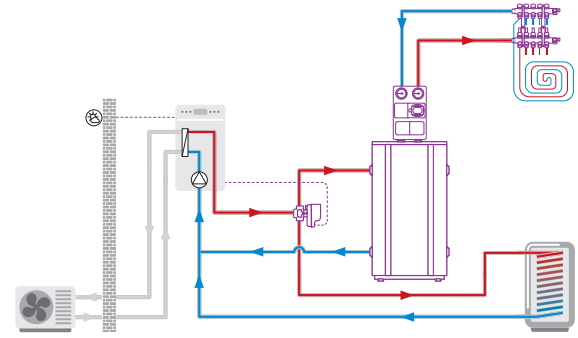
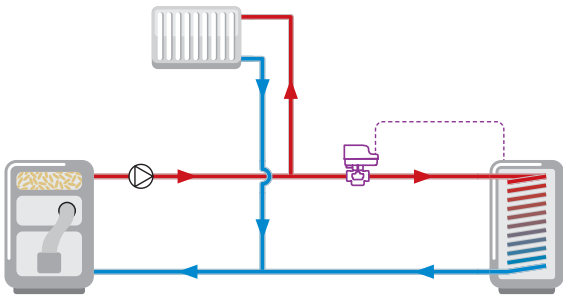

Mounting position / Pozycja montażowa / Монтажное положение

Working principle / Zasada działania / Принцип действия

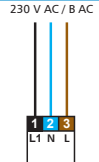
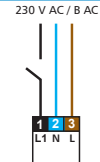
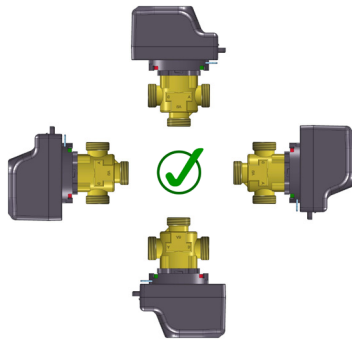

AZV 442, AZV 443

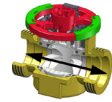
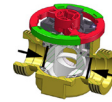

AZV 452, AZV 453

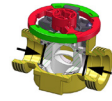
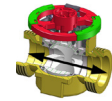

AZV 642, AZV 643,
AZV 647, AZV 844

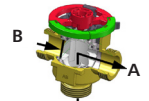
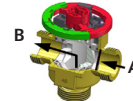

Manual mode / Praca ręczna / Ручной режим

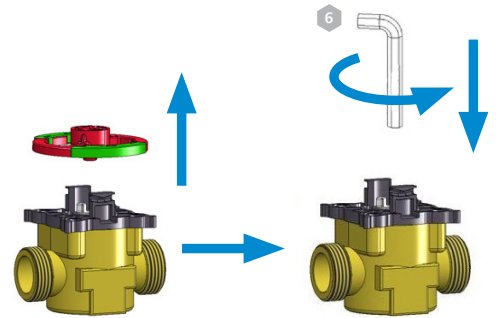
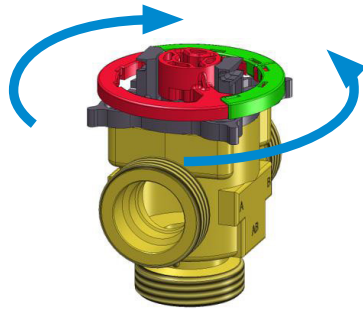
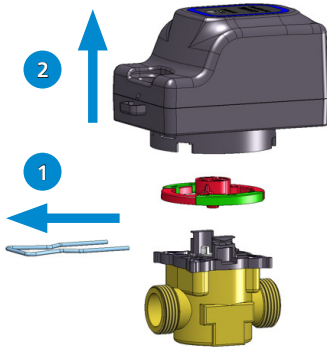

Plug connectors / Złącza wtyczki / Штекерные разъемы

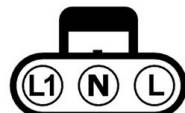

black brown

Full operating manual / Pełna instrukcja / Полная инструкция по эксплуатации

Scan QR code / Zeskanuj kod QR / Отсканируй QR-код

