



AFRISO

AFRISO Sp. z o.o.
 Szalsza, Kościelna 7
 42-677 Czekanów
 Poland / Polska / Polen
 / Pologne / Польша

www.afriso.com
www.afriso.pl
www.afriso.de
www.groupeafriso.fr

ARV Vario ProClick



Risk of scalding by hot medium! Perform all installation and maintenance work after the system has cooled down.

Ryzyko oparzenia gorącym medium! Wszelkich czynności montażowych i konserwacyjnych należy dokonywać po uprzednim wychłodzeniu instalacji.

Verbrennungsgefahr durch heißes Medium! Führen Sie alle Installations- und Wartungsarbeiten erst durch, wenn die Anlage abgekühlt ist.

Risque de brûlure par fluide chaud! Effectuer tous les travaux d'installation et d'entretien une fois que le système est refroidi.

Опасность ожогов от горячей среды! Все работы по монтажу и техническому обслуживанию выполняйте после остывания системы.

		max. 50% Glycol 		

Art. #	DN	Kvs [m³/h]		
13 382 20	20	3,5 – 9	Rp¾"	min. 0,5 Nm
13 384 20	25	4,5 – 12	Rp1"	min. 0,5 Nm
13 385 20	32	7,5 – 19	Rp1¼"	min. 0,5 Nm
13 386 20	40	14 – 36	Rp1½"	min. 2,5 Nm
13 387 20	50	17 – 50	Rp2"	min. 2,5 Nm

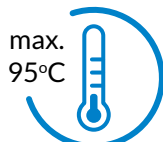
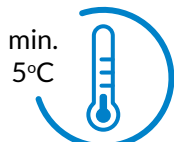

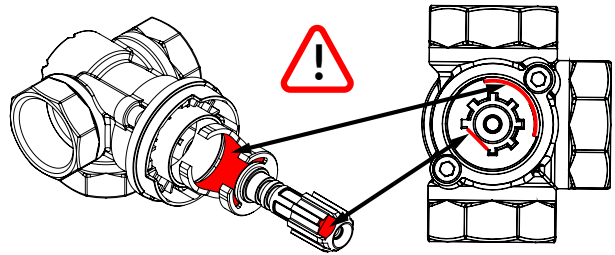
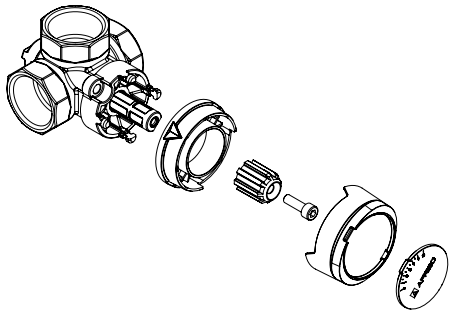

Mounting / Montaż / Montage / Montage / Монтаж

MIXING / MIESZANIE / MISCHEN / MÉLANGE / СМЕШИВАНИЕ

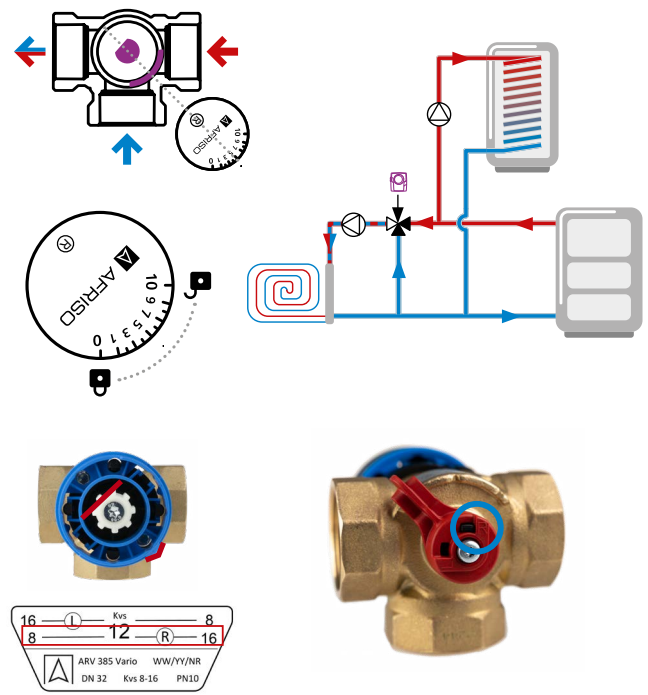
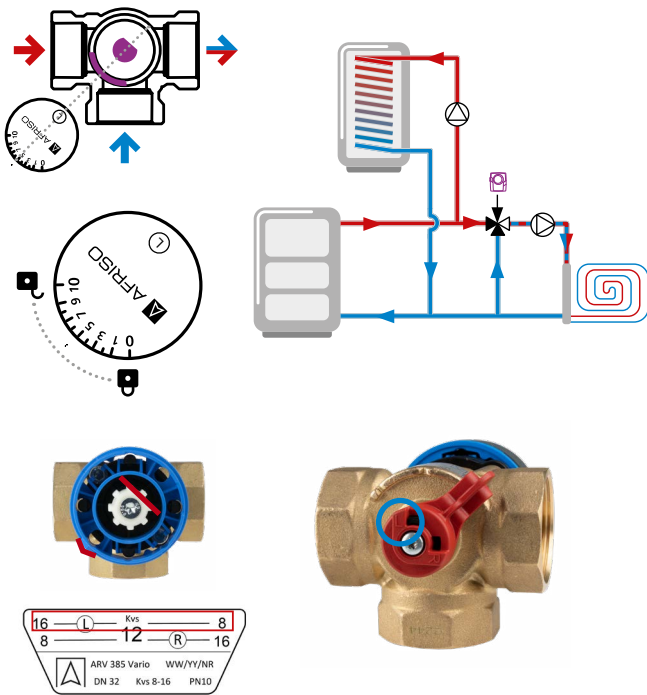

DIVERTING / PRZEŁĄCZANIE / VERTEILEN / DÉVIATION / ПЕРЕКЛЮЧЕНИЕ

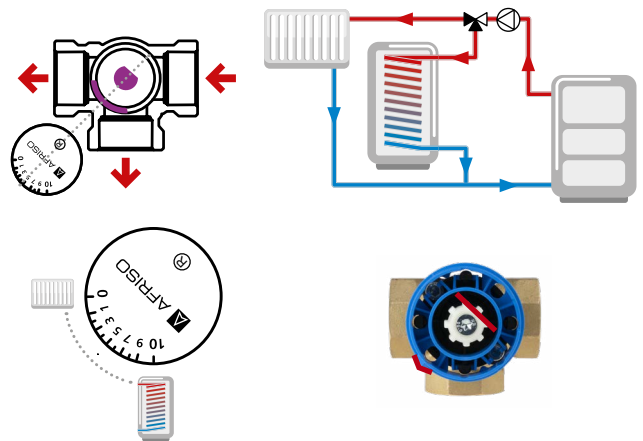
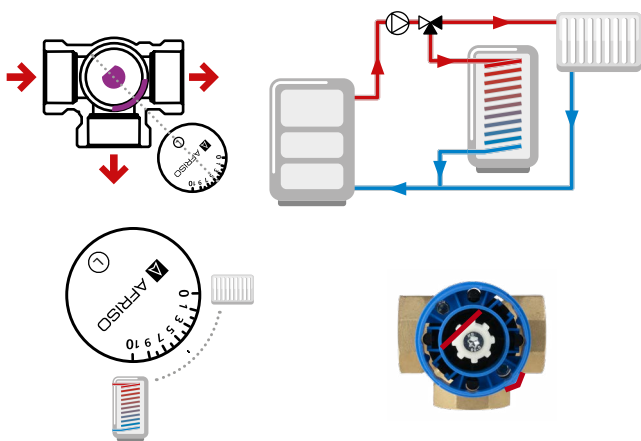

Kvs selection / Wybór Kvs / Kvs-Auswahl / Sélection Kvs / Выбор настроек Kvs

Full operating manual / Pełna instrukcja / Vollständige Betriebsanleitung / Manuel d'utilisation complet / Полная инструкция по эксплуатации

